



**G Martin**  
Fabricant

Moustiquaire



insect   
COLLECTION



# insect

COLLECTION

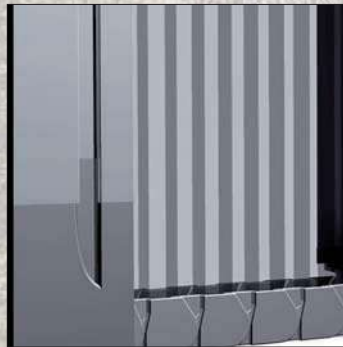





*Moustiquaire*  
*Plissée*

LES COMPOSANTS DU MODÈLE

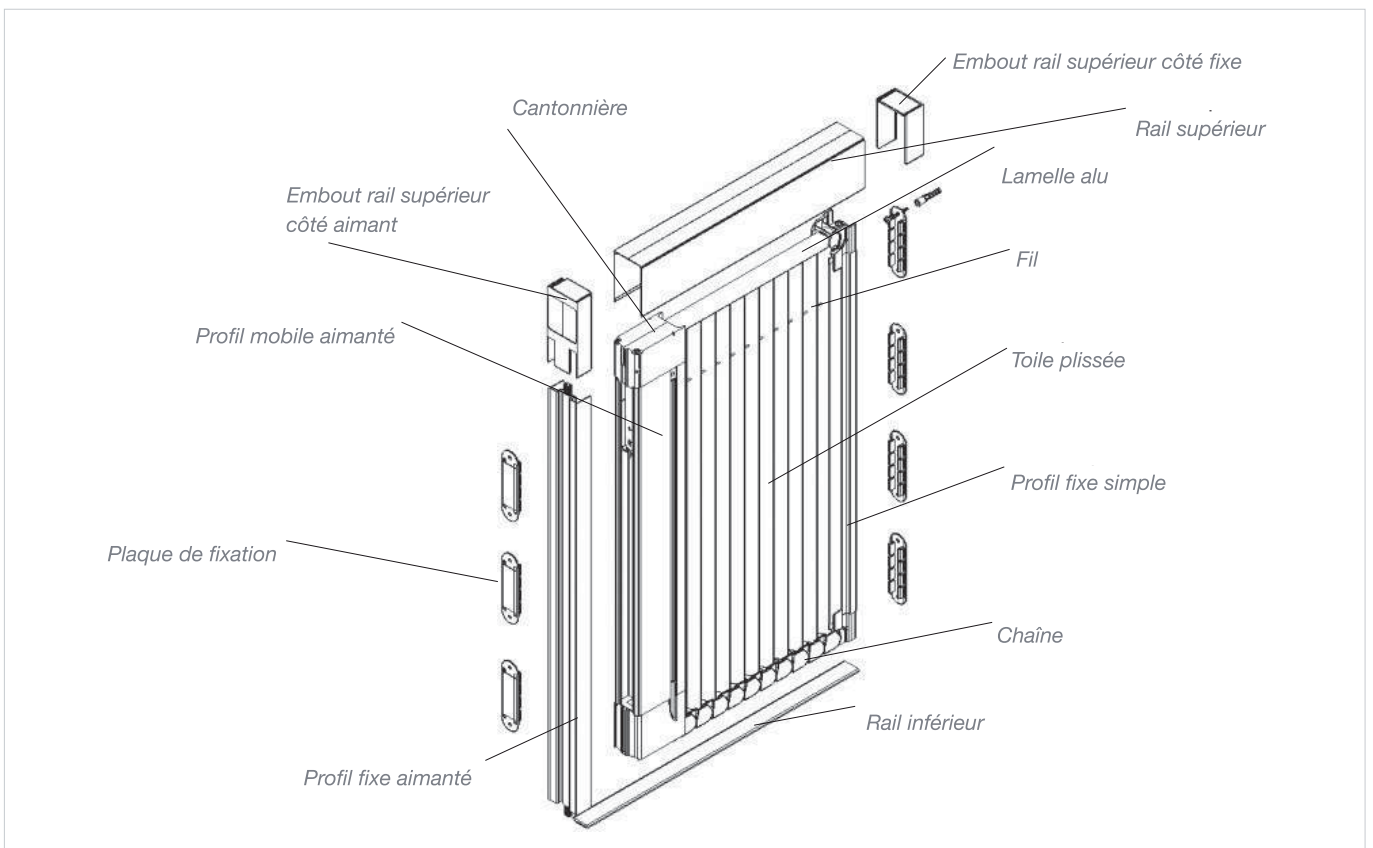

DIMENSIONS

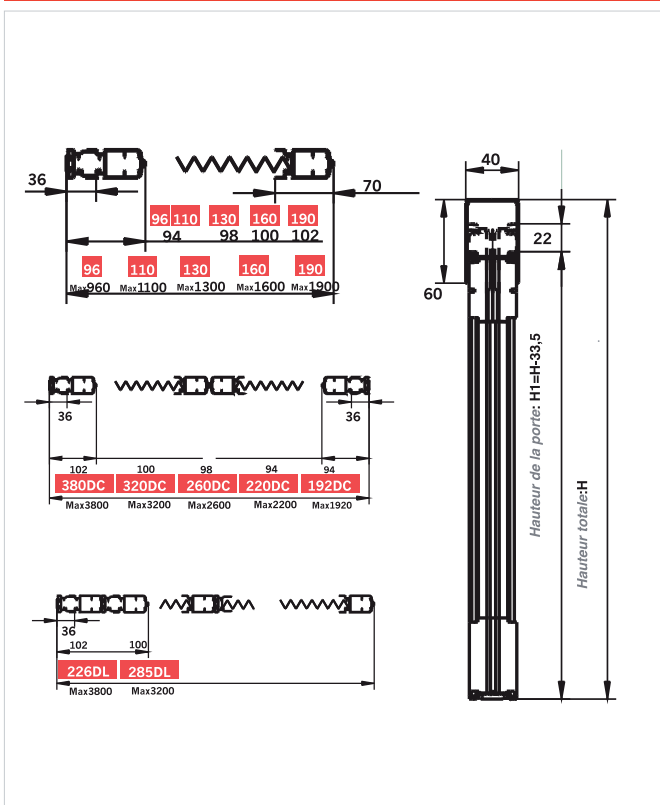

EMBALLAGE

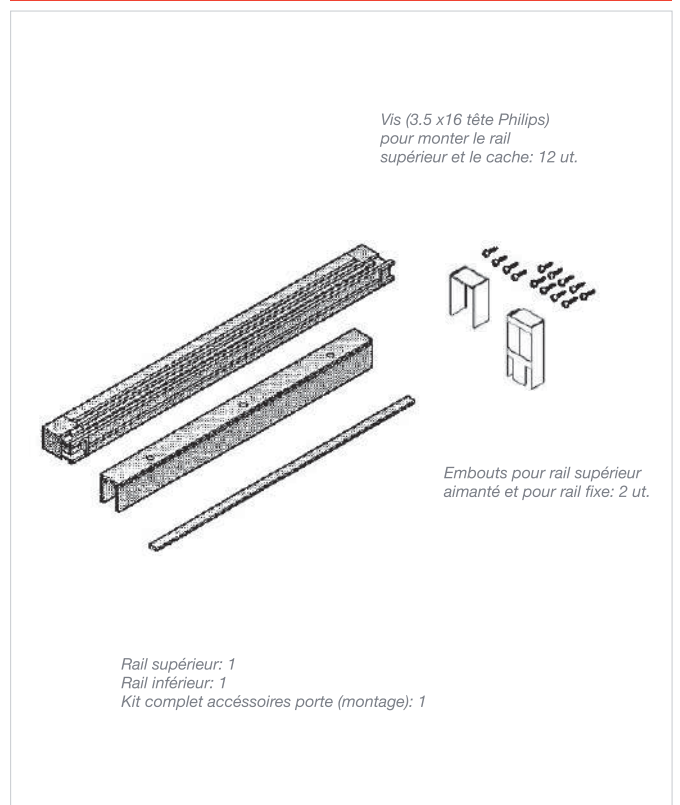

**DONNÉES IMPORTANTES POUR L'INSTALLATION DE TOUS LES MODÈLES DE MOUSTIQUAIRES PLISSÉES:**

L'espace minimum nécessaire pour l'installation de tous les modèles est de 40 mm. relatif à la largeur du rail supérieur.

La hauteur du rail supérieur de tous les modèles est de 60 mm.

Les mesures sont exprimées en mm.

**MOUSTIQUAIRE PLISSÉE LATÉRALE**

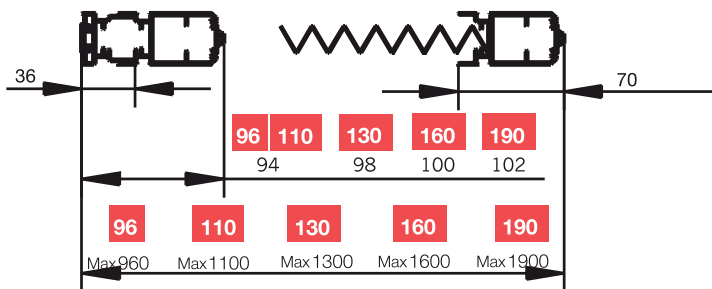

**MOUSTIQUAIRE PLISSÉE DOUBLE CENTRALE**

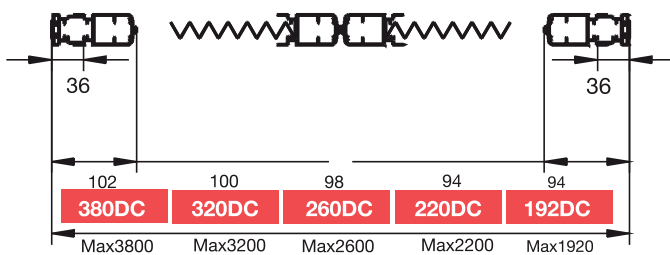

**MOUSTIQUAIRE PLISSÉE DOUBLE LATÉRALE**

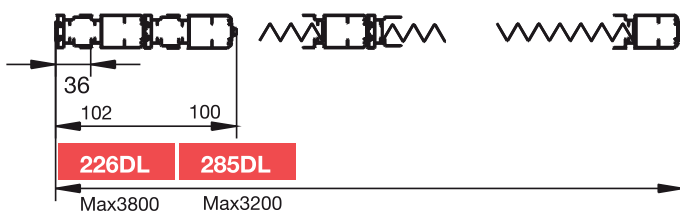

**MOUSTIQUAIRE PLISSÉE XL**

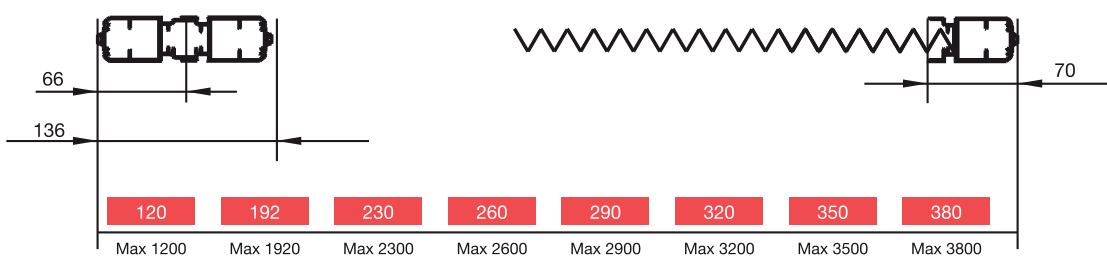

COULEURS BASIQUES

1015	5008	7006	8001	9005
1019	5011	7012	8004	9010
3005	5014	7016	8007	
	5024	7022	8014	
	6005	7039	8017	
	6009			

Tout autre coloris  
non inclut dans ce tableau  
sera facturé comme  
couleur spéciale.

Anodisés basiques



NATUREL MAT



BRONZE MAT

La couleur de ces finitions est  
indicative, elle peut subir une  
légère différence avec la  
couleur originale.

COULEURS SPÉCIALES (en stock)

**MARRON MOUCHETÉ - GRIS MOUCHETÉ  
VERT MOUCHETÉ - INOX MAT**

Autres couleurs spéciales: consulter prix et délai de livraison.  
Couleurs: 10 jours de délai de fabrication (approx.)  
La couleur de ces finitions est indicative, elle peut subir une  
légère différence avec la couleur originale.

FINITIONS FAUX BOIS



Pino



Roble (no texturado)



Sapelly Marrón



Nogal



Cerezo



Embero

Délai de fabrication pour les finitions en faux bois: 10 jours approx.  
Pour toutes autres finitions en faux bois: consulter avec l'usine.

## LA GARANTIE DU PRODUIT

---

### **PÉRIODE DE GARANTIE**

À compter de la date d'achat, les moustiquaires sont garanties pour une durée de 1 an. Si durant cette période de garantie, et dans des conditions normales d'utilisation et d'entretien, la moustiquaire s'avère présenter un défaut de matériel ou de fabrication, la réparation sera gratuite.

### **EXCLUSION DE LA GARANTIE:**

Les dommages causés par une utilisation incorrecte ou par une manipulation non-conforme.

Les dommages causés au cours d'un déplacement depuis sa place d'origine.

Les dommages causés par des catastrophes naturelles.

L'absence de la preuve d'achat.



- Les largeurs et les hauteurs maximales pour ce système sont toujours assujetties à l'endroit de l'installation. Ce système n'est pas recommandé pour les zones soumises à des vents très forts.
- Nous recommandons de ne jamais installer la moustiquaire plissée dans une un espace vide sans aucune surface vitrée derrière.
- Dans les zones de vent modéré, nous recommandons que la largeur des éléments unitaires ne dépasse pas 1,30 m.
- Pour les jours de vent ou d'orages, replier complètement la moustiquaire plissée ou bien laisser la porte ou la fenêtre complètement fermées.
- Ne pas poser près de la moustiquaire des appareils qui peuvent dégager une source de chaleur.
- Ne pas utiliser de lubrifiant, des huiles ou des produits similaires.

## Prendre soin des moustiquaires

### NÉTOYAGE DE LA MOUSTIQUAIRE PLISSÉE:

La moustiquaire plissée peut se nettoyer mais en suivant toujours les indications détaillées ci-dessous:

1

Replier complètement la moustiquaire vers le profil simple fixe. Décrochez-la des plaques de fixation. Incliner et retirer du rail supérieur.

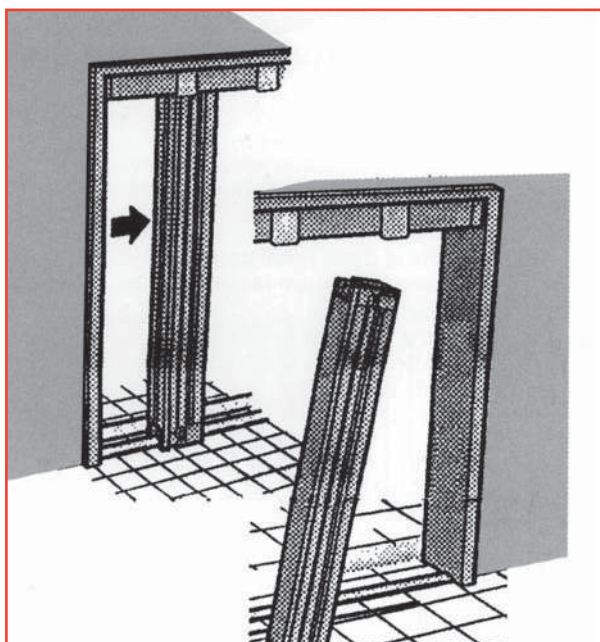

2

Déplier complètement la moustiquaire et cherchez-lui un appui. Asperger avec de l'eau et nettoyer avec une brosse ou similaire. Utiliser une lessive douce et faire attention de ne pas abîmer ni la toile ni le fil.

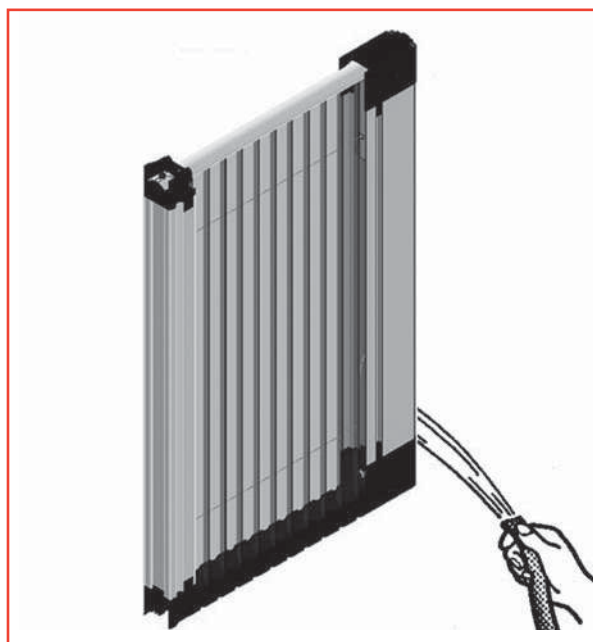

3

Après le nettoyage, il faut la laisser complètement sécher. Remettre entre le rail supérieur et inférieur en vérifiant que le kit "UPSIDE" se trouve toujours SUR LE HAUT de la moustiquaire, et cliper le profilé fixe sur les plaques de fixation.



### Les possibles pannes

#### S'IL EXISTE UN ESPACE ENTRE LE PROFIL MOBILE AIMANTÉ ET LE PROFIL FIXE AIMANTÉ:

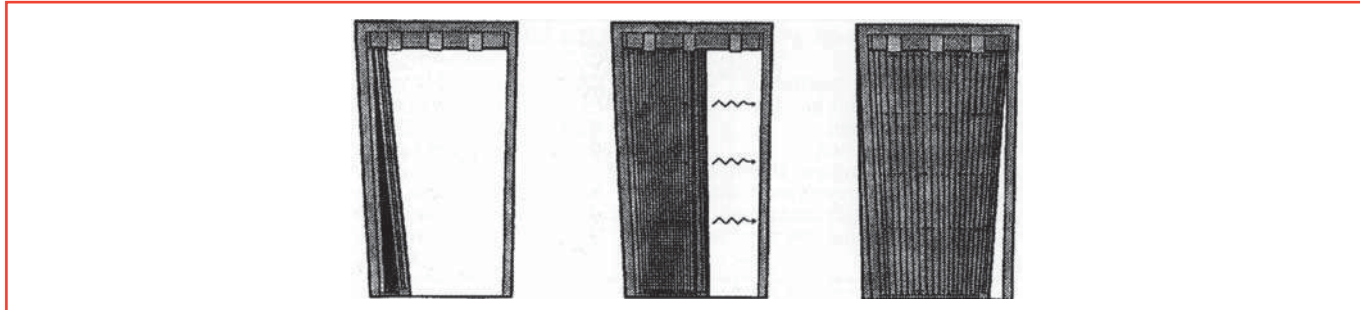

Le profil mobile aimanté qui règle l'ouverture de la moustiquaire peut se désajuster. Pour résoudre le problème, il faut régler le profil mobile aimanté.

#### RÉGLAGE DU PROFIL MOBILE AIMANTÉ

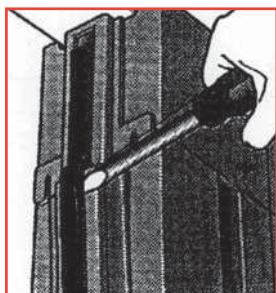

1

La vis qui ajuste le profil aimanté, se trouve derrière le porte-joint aimanté.

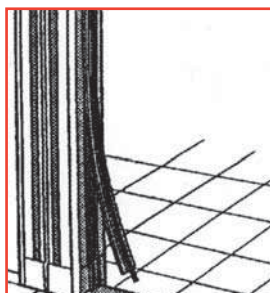

2

Soulever le profil mobile aimanté pour enlever le porte-joint aimanté. Agripper la partie qui ressort et tirer de haut en bas.

Les possibles pannes - Régler la tension des fils

POUR TOUS LES MODÈLES

- 1 Vérifier la tension des fils en tirant doucement.
- 2 La vis qui règle la tension du fil, se trouve dans le profil fixe simple. Déserrer la vis en la déplaçant dans la rainure jusqu'à obtenir la tension appropriée, et ensuite, serrer. Ouvrir et fermer la moustiquaire en vérifiant qu'elle se déplace sans résistance.

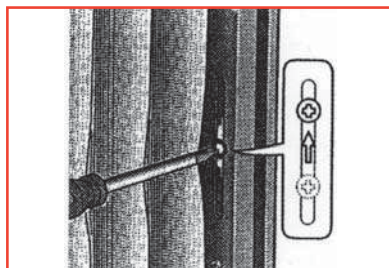
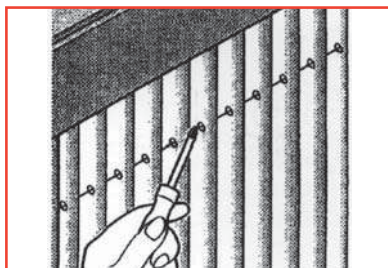

- 3 Aligner le porte-joint et le joint aimantés. Appuyer sur le bas du profil fixe aimanté.
- 4 Descendre le joint-brosse en l'insérant dans le trou de la chaîne.
- 5 Plier le joint-brosse dans la partie supérieure en l'insérant dans le trou de la chaîne

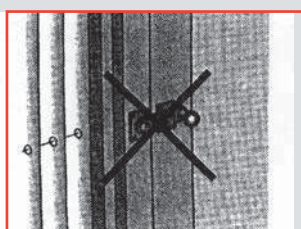
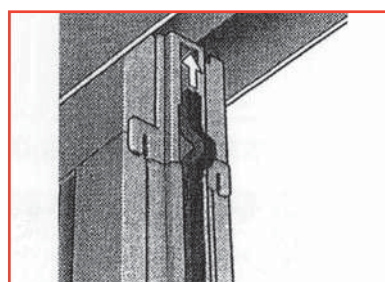
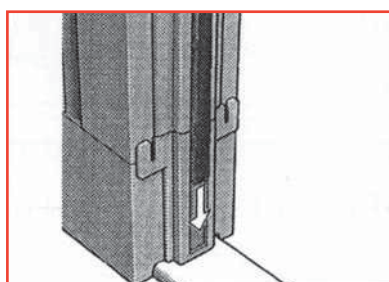
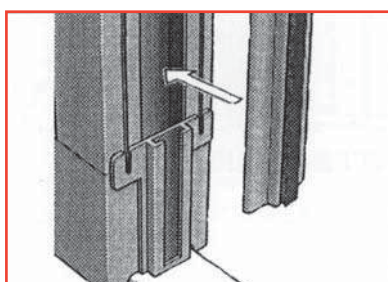

**NE PAS METRE** de manivelle, de poignée ou tout autre cerrou sur le profil mobile aimanté car cela peut endommager les fils et la chaîne. **ATTENTION À** ne pas provoquer des coupures ou des perforations dans la toile plissée, car elle ne peut être réparée. Pour tous ces incidents, il faudra changer le **kit complet**.



Porte



La moustiquaire de 22 nous permet de l'utiliser pour les portes. Son refoulement est latéral. Disponible a un ventail ou a deux vantaux. Fermeture magnétique de série, avec brosse sur demande. La toile de la Plissée 22 est en couleur noir.

Fenêtre

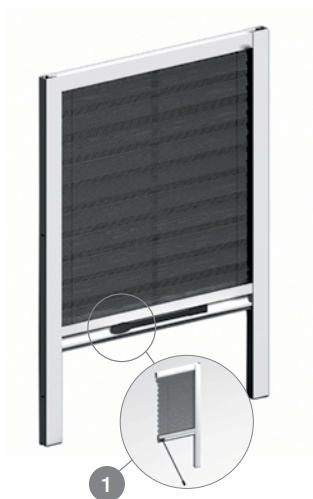

La moustiquaire de 22 nous permet de l'utiliser pour les fenêtres. Son refoulement est vertical. Il est possible, pour faciliter les opérations d'ouverture ou de fermeture, d'utiliser un tige d'entraînement (en Option). La toile de la Plissée 22 est en couleur noir.

Réversible



La moustiquaire de 22 réversible nous permet de l'utiliser pour les portes. Son refoulement est latéral en coulissant des deux côtés. Spécialement indiquée pour installations combinées avec portes fenêtres coulissantes. La toile de la Plissée 22 est en couleur noir.

Couleurs standard



Anodisés basiques argent et bronze

Couleurs basiques non standard



Couleurs spéciaux



RAL: 9006



Finitions faux bois

Noyer foncé, chêne doré

Spécifications plissée 22 mm



Section horizontale

Les couleurs ne sont affichées qu'à titre indicatif et peuvent varier légèrement: utiliser la carte RAL officielle pour une couleur plus précise.





*Moustiquaires  
Enroulable*

**DIMENSIONS PROFILS (mm)**

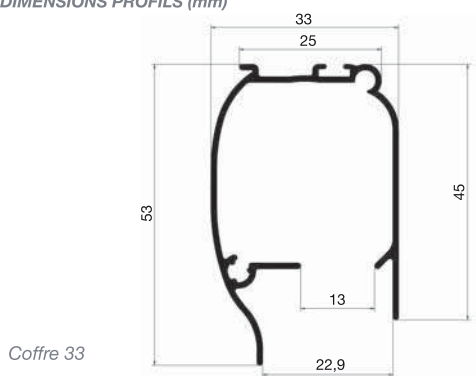

Coffre 42

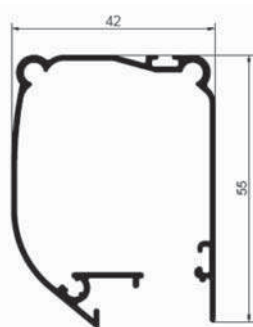

Barre de charge



Coulisse

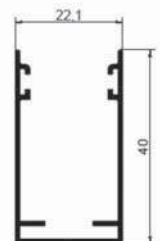

**Remarques**

Les moustiquaires avec un coffre de 42 mm avec une largeur minimale de 60 cm et maximale de 180 cm, se fabriquent avec un ressort spécial d'embrayage pour éviter les brusques montées de la toile. Disponibilité de toile en noir pour le coffre de 42 mm.





# insect COLLECTION

